

KABELSATZ - UNIVERSAL



Art.Nr.: 10043803

24.09.2018 | Version 1.2 | DE

Kugelmann Maschinenbau e.K.
Gewerbepark 1-5
87675 Rettenbach a.A.
GERMANY

www.kugelmann.com
office@kugelmann.com
+49 (0) 8860 | 9190-0

*

Kugelmann Maschinenbau ist ein familiengeführtes, Allgäuer Unternehmen mit Schwerpunkt und Tradition in der Kommunaltechnik. Mit Leidenschaft entwickeln und bauen wir zuverlässige und zukunftsweisende Maschinen - wir lieben was wir tun.

Copyrights und Marken

© Kugelmann Maschinenbau e.K.

Gewerbepark 1-5

D – 87675 Rettenbach a.A.

Tel.: ++49 (0) 8860 / 9190-0

Fax: ++49 (0) 8860 / 9190-19

Mail: office@kugelmann.com

Web: www.kugelmann.com

Alle in diesem Handbuch verwendeten Firmennamen und Bezeichnungen sind u.U. ebenfalls eingetragene Warenzeichen der Herstellerfirmen und dürfen nicht gewerblich oder in sonstiger Weise verwendet werden. Irrtümer vorbehalten.

Alle Rechte vorbehalten; kein Teil dieses Handbuches darf in irgendeiner Form (Druck, Fotokopie oder Speicherung und/oder Verbreitung in elektronischer Form) ohne schriftliche Genehmigung von Kugelmann Maschinenbau e.K. reproduziert oder vervielfältigt werden.

Wir entwickeln unsere Produkte ständig weiter, um Ihnen den größtmöglichen Komfort zu bieten. Deshalb bitten wir um Verständnis dafür, dass sich Abweichungen vom Handbuch zum Produkt ergeben können.

2 Inhalt

1 Titelseite.....	1
2 Inhalt.....	3
3 Serviceinformationen.....	4
4 Änderungshistorie.....	5
5 Einbau: Übersicht und Montagereihenfolge.....	6
5.1 Kabelschacht, Klemmbox und Halter montieren.....	7
5.2 Verkabelung.....	10
5.3 Klemmbox.....	14
6 Übersicht Ersatzteilliste.....	17
6.1 Klemmbox.....	18
6.2 Kabelsatz Bus Front.....	19
6.3 Kabelsatz Video Front.....	20
6.4 Kabelsatz Bus Kabine.....	21
6.5 Kabelsatz Monitor Kabine.....	22
6.6 Kabelsatz Stromversorgung mit V-Signal.....	23
6.7 Kabelsatz Video Bildschirm.....	24
6.8 Kabelsatz Video Kamera.....	25

3 Serviceinformationen

So erreichen Sie unseren Kundenservice:

Tel. ++49 (0) 8860 / 9190-90

Fax ++49 (0) 8860 / 9190-49

Mail service@kugelman.com

4 **Änderungshistorie**

Datum	Version	Änderung
10.11.2017	1.1	Erste Ausgabe
24.09.2018	1.2	S990 hinzugefügt

5 Einbau: Übersicht und Montagereihenfolge

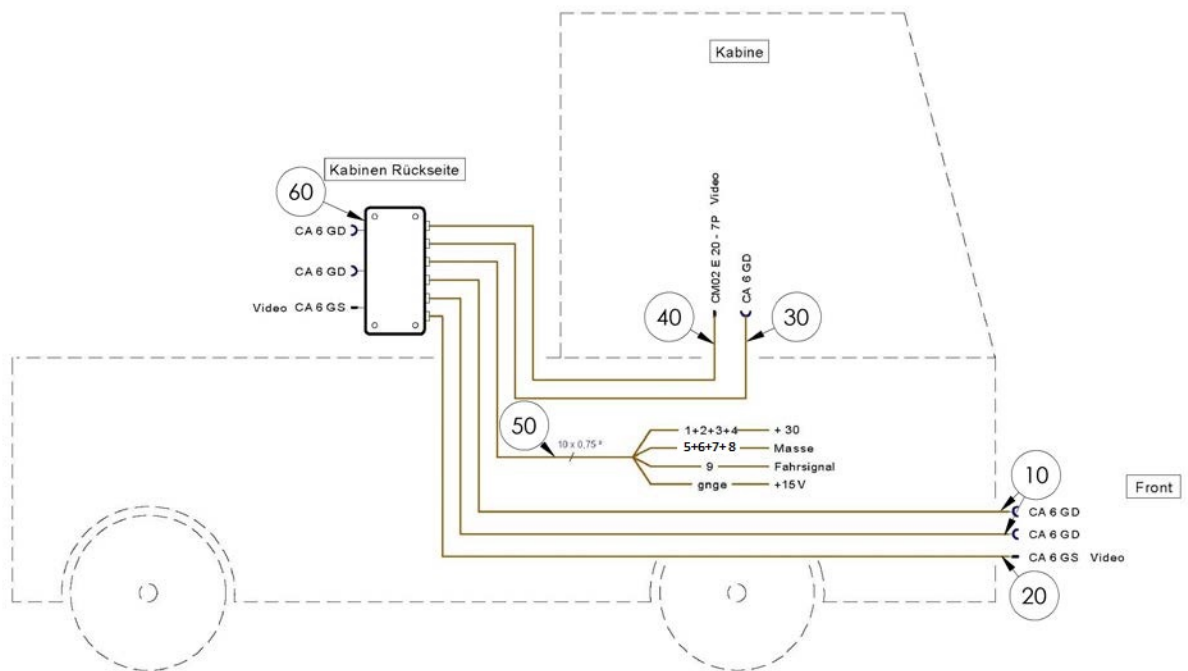

	POS:	Montageschritt:	Kapitel, Seite:
1.		Schrauben zur Befestigung der Fahrerkabine lösen und Fahrerkabine kippen.	
2.	10, 20		Kapitel 5.1 "Kabelschacht, Klemmbox und Halter montieren", Seite 7
3.	30, 40, 50		Kapitel 5.2 "Verkabelung", Seite 10
4.	60		Kapitel 5.3 "Klemmbox", Seite 14
5.		Fahrerkabine in Ausgangsstellung zurück kippen und mit Schrauben sichern.	

5.1 Kabelschacht, Klemmbox und Halter montieren

Frontkonsole montieren:



-> Kabel bis hinter die Fahrerkabine verlegen.

Montage hinter der Fahrerkabine

B -, C - Reihe, S100 - 130:

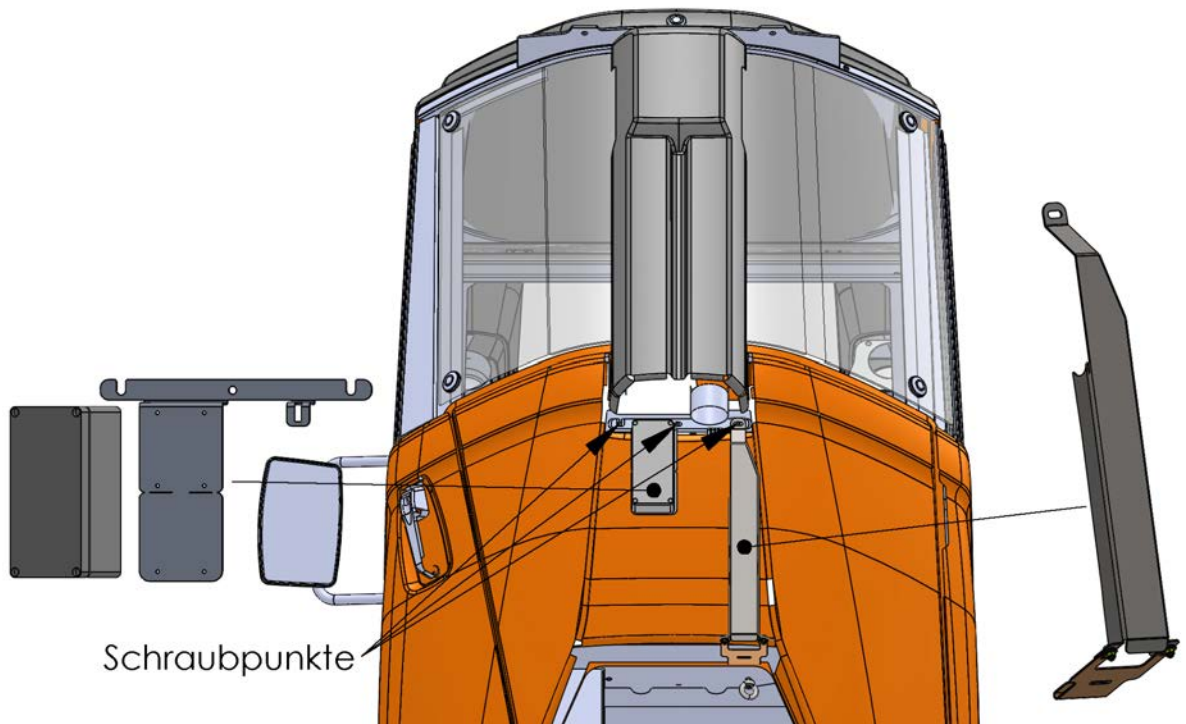

S900 - 1090

Ohne Klimaanlage:

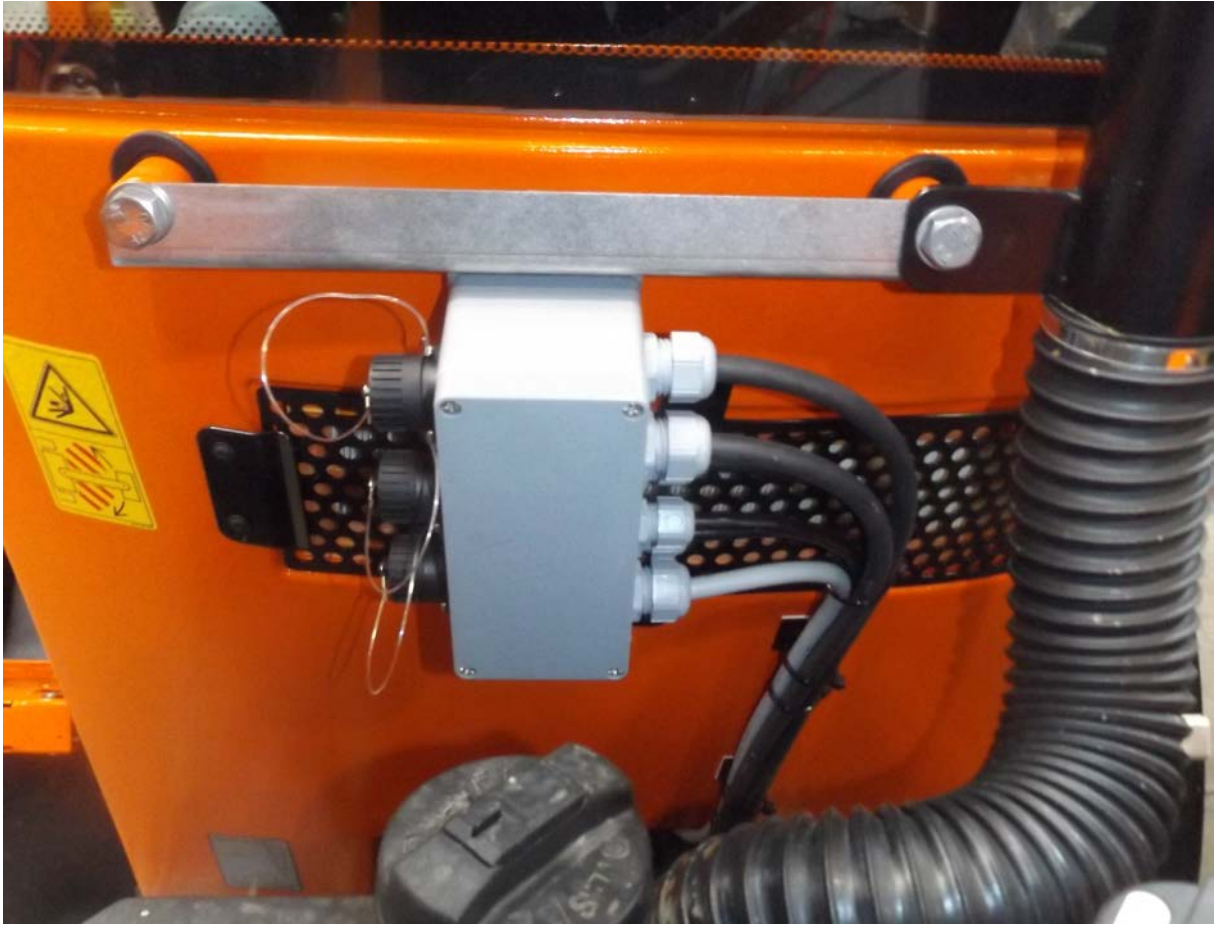

Mit Klimaanlage:

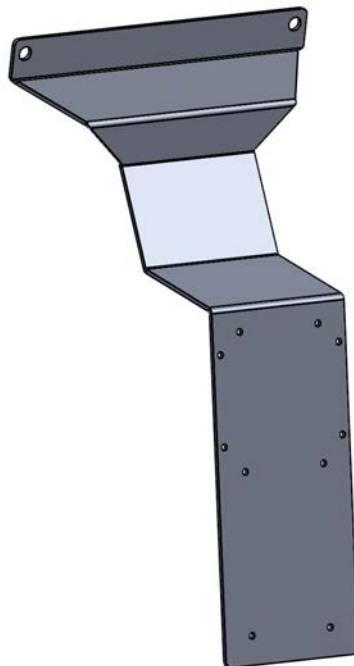

5.2 Verkabelung

B -, C - Reihe:

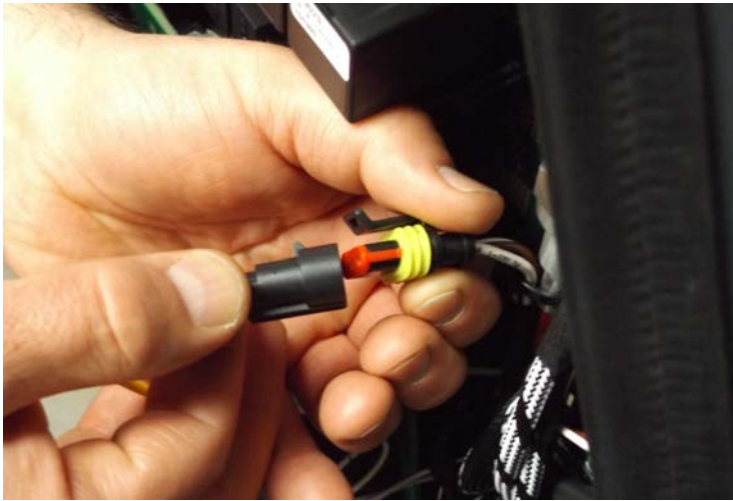

Rechte Kabinentüre öffnen.
Vorhandenen Stecker mit mitgelieferter Buchse verbinden.

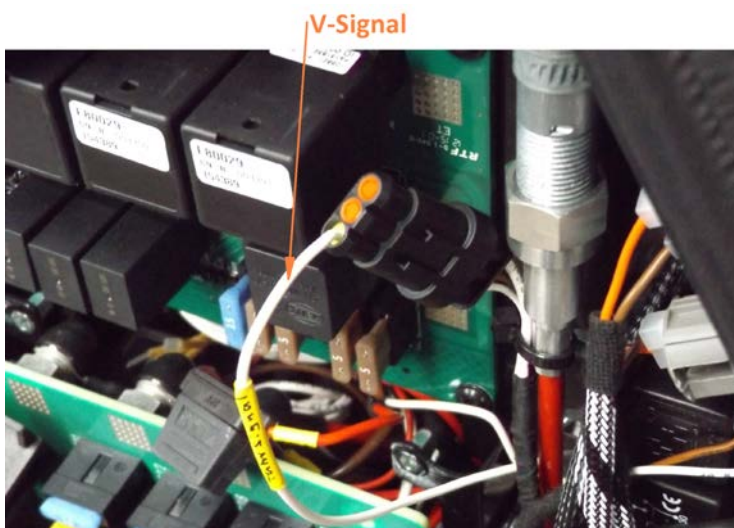

Abnahme des Fahrsignals an PIN1.

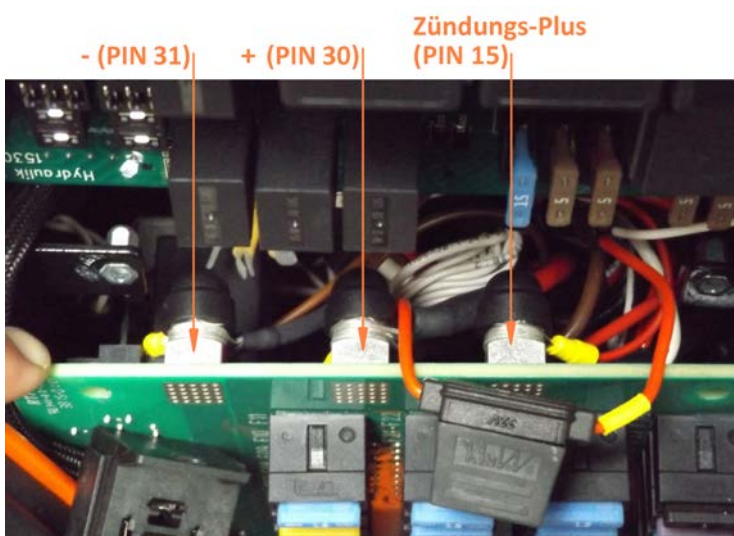

Pinbelegung.



Position für Buchse in der Kabine.



Steuerungs-, Batterie- und Monitorkabel durch den Klimaschacht hinter die Fahrerkabine legen. Rechte Kabinentüre schließen.

S990 - S1090:



Tacho ausbauen.
Abnahme des Fahrsignals an
PIN5 (18 poliger Stecker).

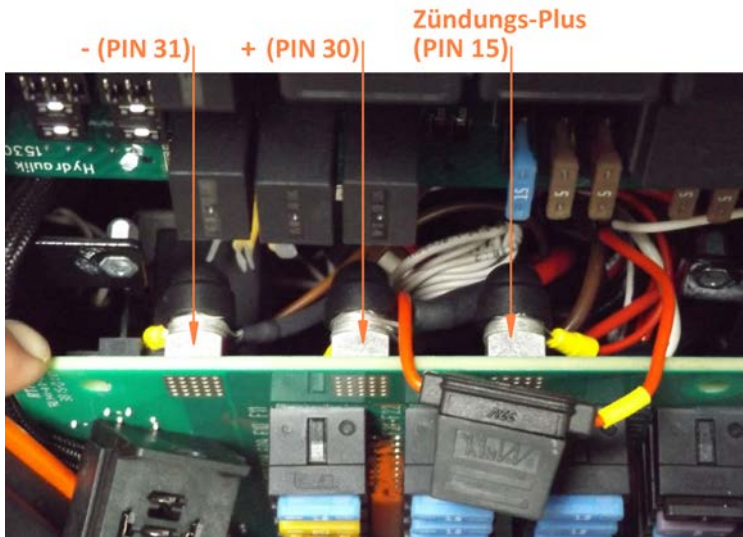

Pinbelegung.



Position für Buchse in der Kabi-
ne.



Steuerungs-, Batterie- und Monitorkabel in die Fahrerkabine legen.

5.3 Klemmbox

1. Kabel in Klemmbox einführen, Zuordnung der Kabel:

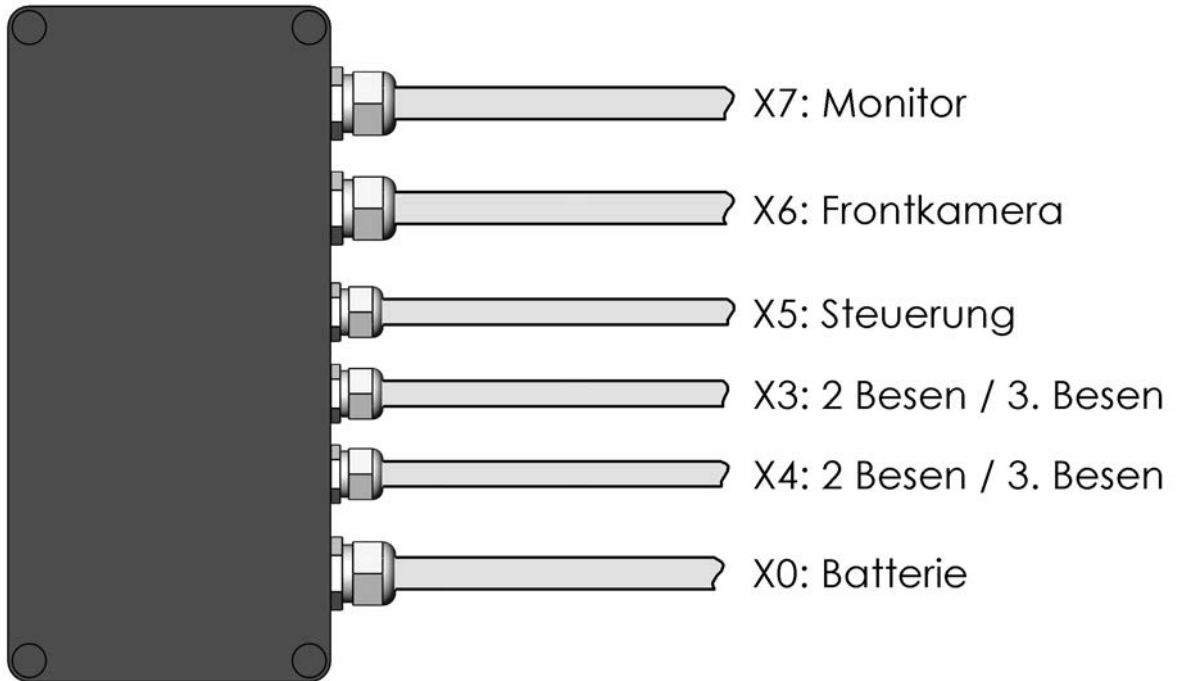

2. PG's festschrauben:



3. Zugentlastung an Lasche anbringen:



4. Kabelverlegung unter der Fahrerkabine:



5. Kabel absolieren und auf der Platine anklemmen:

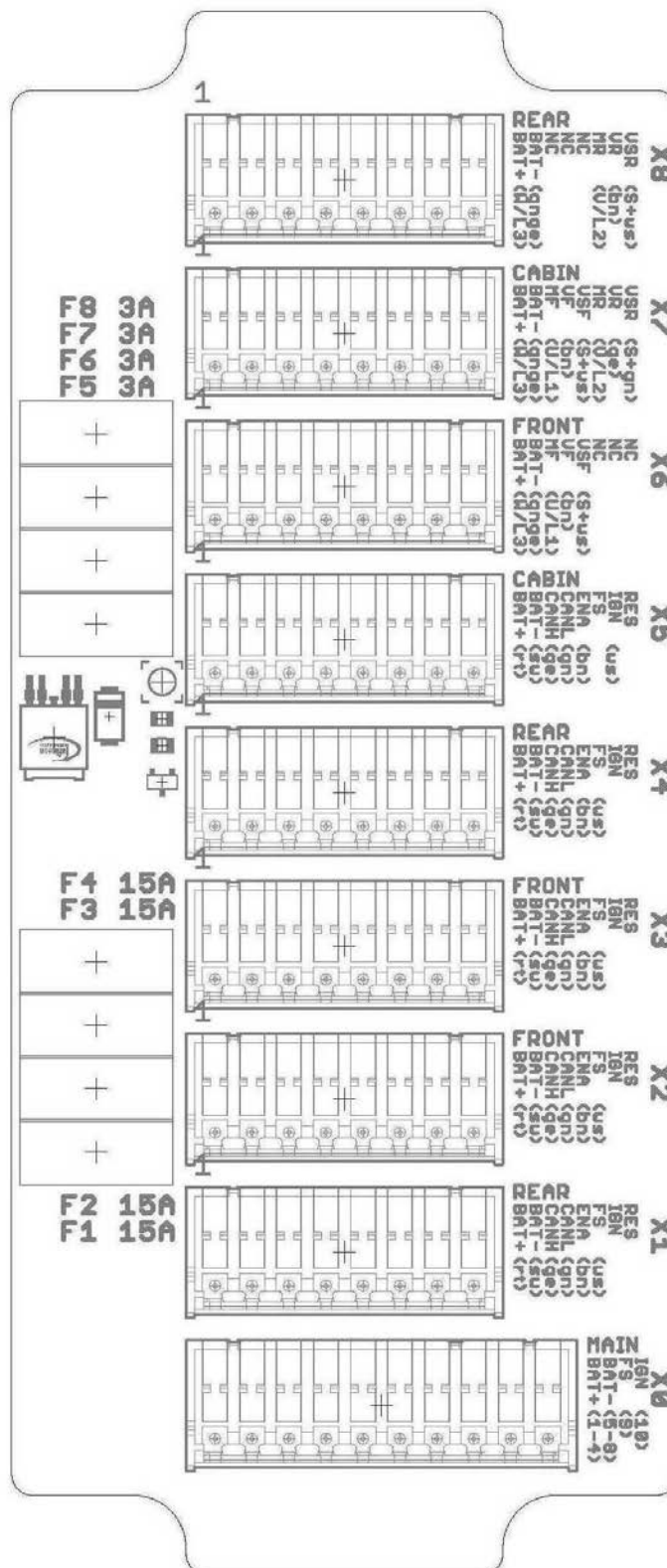

6. Funktion überprüfen.

6 Übersicht Ersatzteilliste

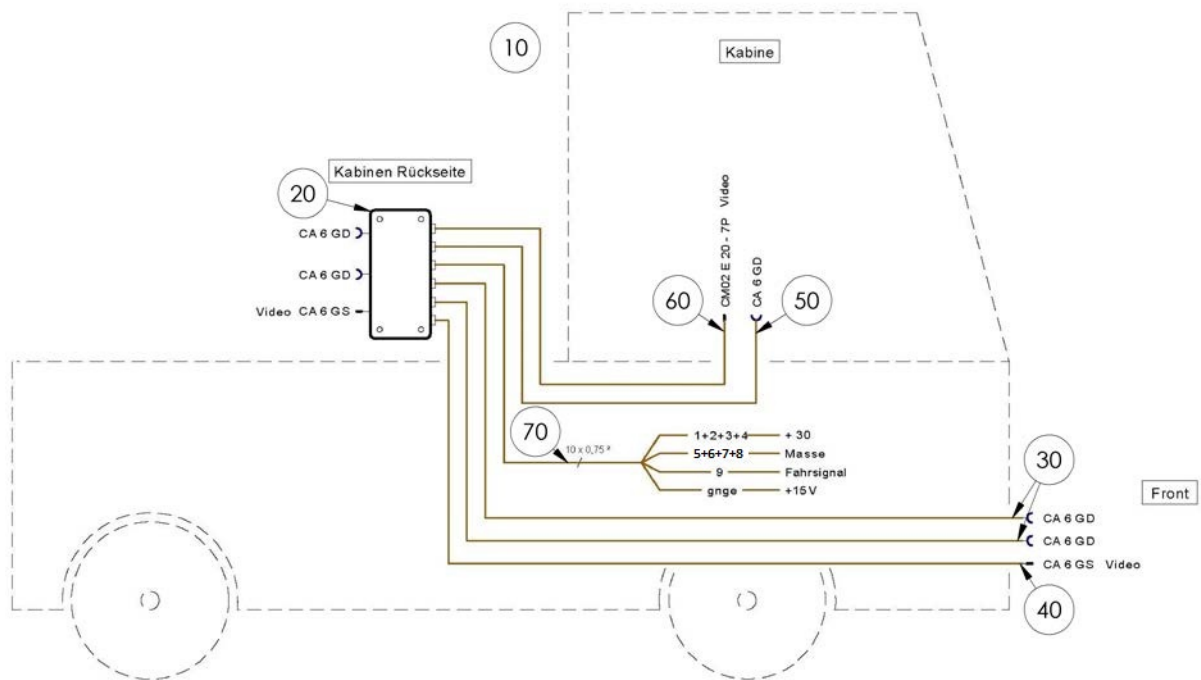

POS	Menge/ QTY	Art.Nr./ Part No.	Bezeichnung	Designation	Beschreibung/ Description
10		10043589	Kabelsatz universal komplett	cable set universal com- plete	

POS:	Kapitel, Seite:
20	Kapitel 6.1 "Klemmbox", Seite 18
30	Kapitel 6.2 "Kabelsatz Bus Front", Seite 19
40	Kapitel 6.3 "Kabelsatz Video Front", Seite 20
50	Kapitel 6.4 "Kabelsatz Bus Kabine", Seite 21
60	Kapitel 6.5 "Kabelsatz Monitor Kabine", Seite 22
70	Kapitel 6.6 "Kabelsatz Stromversorgung mit V-Signal", Seite 23
	Kapitel 6.7 "Kabelsatz Video Bildschirm", Seite 24
	Kapitel 6.8 "Kabelsatz Video Kamera", Seite 25

6.1 Klemmbox

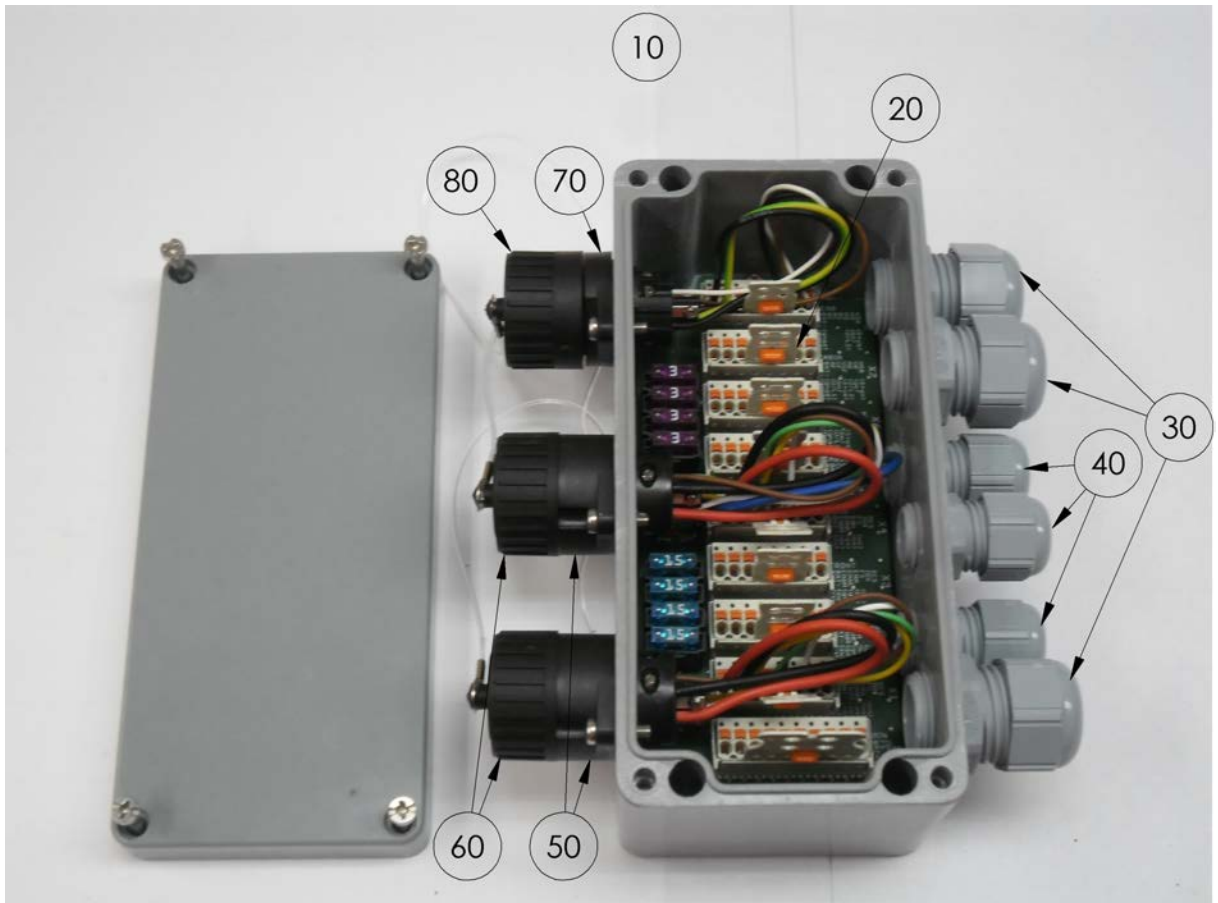

POS	Menge/ QTY	Art.Nr./ Part No.	Bezeichnung	Designation	Beschreibung/ Description
10	1	10043738	Anschlussbox	connection box	
20	1	10043752	Leiterplatte	circuit board	
30	3	10025871	Kabelverschraubung	cable gland	M 20
40	3	10025870	Kabelverschraubung	cable gland	M 16
50	2	10035647	Einbaubuchse	built-in socket	
60	2	10022294	Schutzkappe	protective cap	
70	1	10035646	Einbaustecker	connector	7 pole
80	1	10022293	Schutzkappe	protective cap	

6.2 Kabelsatz Bus Front

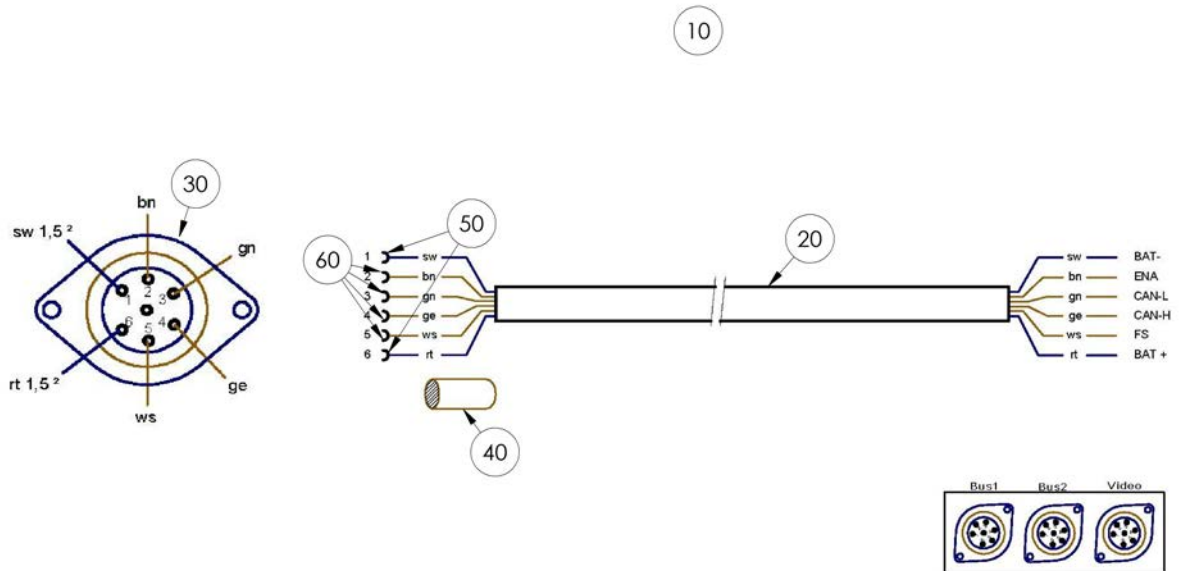

POS	Menge/ QTY	Art.Nr./ Part No.	Bezeichnung	Designation	Beschreibung/ Description
10	1	10043705	Kabelsatz universal	cable set universal	Bus Front
20	1	10037150	Steuerleitung	control wire	
30	1	10035647	Einbaubuchse	built-in socket	
	1	10022294	Schutzkappe	protective cap	
40	1	10033643	Schrumpfschlauch	shrinking tube	
	1	10028332	Wellrohr	corrugated pipe	NW 13
50	2	10020941	Aderendhülse	ferrule	1,5 mm ²
60	4	10020938	Aderendhülse	ferrule	0,5 mm ²

6.3 Kabelsatz Video Front

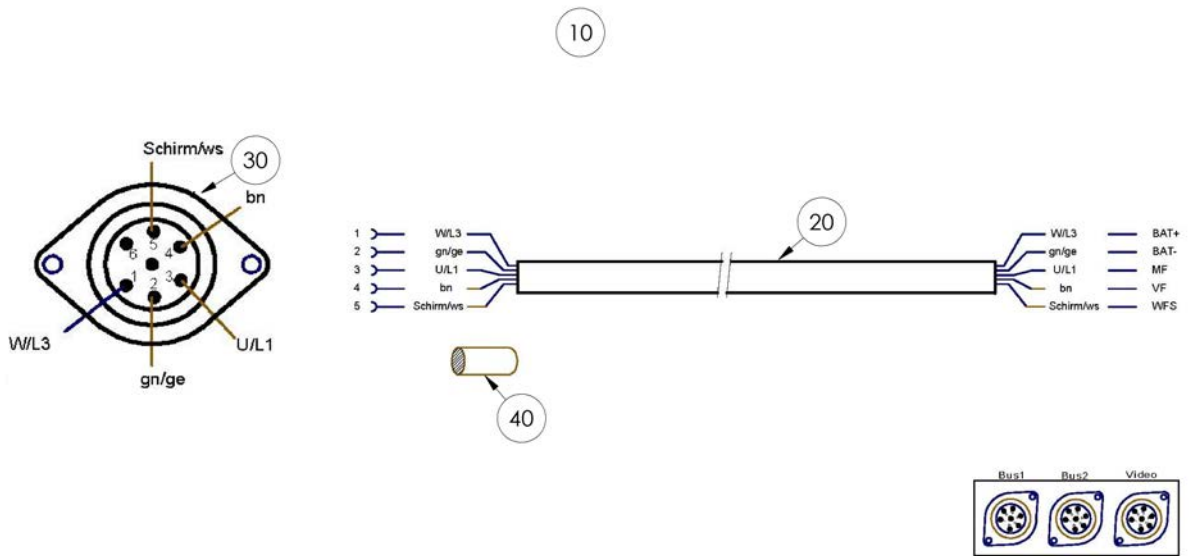

POS	Menge/ QTY	Art.Nr./ Part No.	Bezeichnung	Designation	Beschreibung/ Description
10	1	10043736	Kabelsatz universal	cable set universal	Video vehicle
20	1	10043692	Steuerleitung	control wire	
30	1	10035646	Einbaustecker	connector	7 pole
	1	10022293	Schutzkappe	protective cap	
40	1	10033643	Schrumpfschlauch	shrinking tube	
	1	10028332	Wellrohr	corrugated pipe	NW 13

6.4 Kabelsatz Bus Kabine

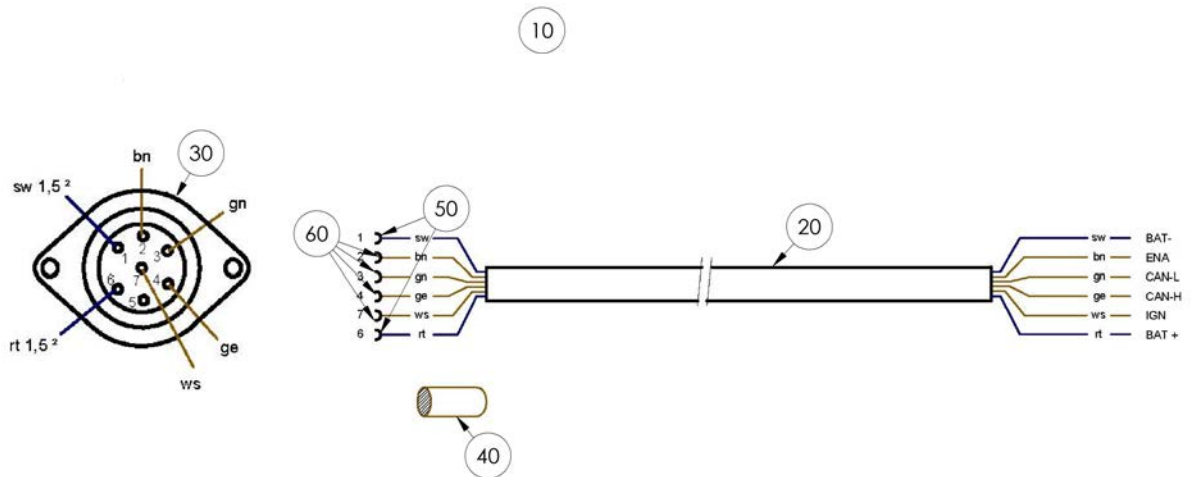

POS	Menge/ QTY	Art.Nr./ Part No.	Bezeichnung	Designation	Beschreibung/ Description
10	1	10043706	Kabelsatz universal	cable set universal	Bus cabin
20	1	10037150	Steuerleitung	control wire	
30	1	10035647	Einbaubuchse	built-in socket	
	1	10022294	Schutzkappe	protective cap	
40	1	10033643	Schrumpfschlauch	shrinking tube	
50	2	10020941	Aderendhülse	ferrule	1,5 mm ²
60	4	10020938	Aderendhülse	ferrule	0,5 mm ²

6.5 Kabelsatz Monitor Kabine

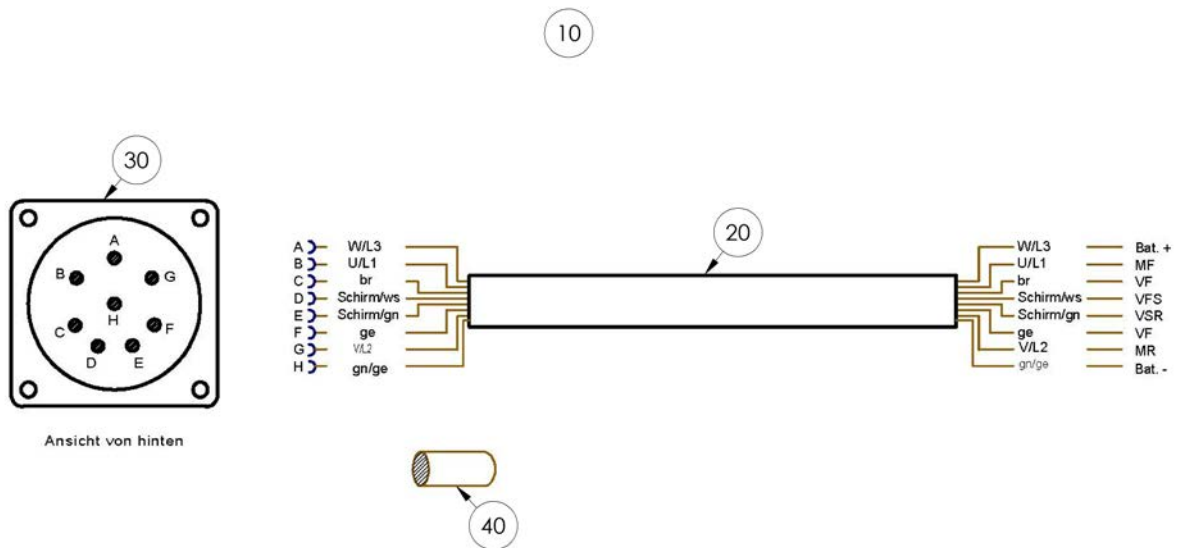

POS	Menge/ QTY	Art.Nr./ Part No.	Bezeichnung	Designation	Beschreibung/ Description
10	1	10043691	Kabelsatz Video	cable set video	
20	1	10043692	Steuerleitung	control wire	
30	1	10030018	Einbaustecker	connector	8 pole CM02 E20-7P
	1	10030019	Schutzkappe für Einbaustecker	protective cap for connector	
40	1	10033643	Schrumpfschlauch	shrinking tube	

6.6 Kabelsatz Stromversorgung mit V-Signal

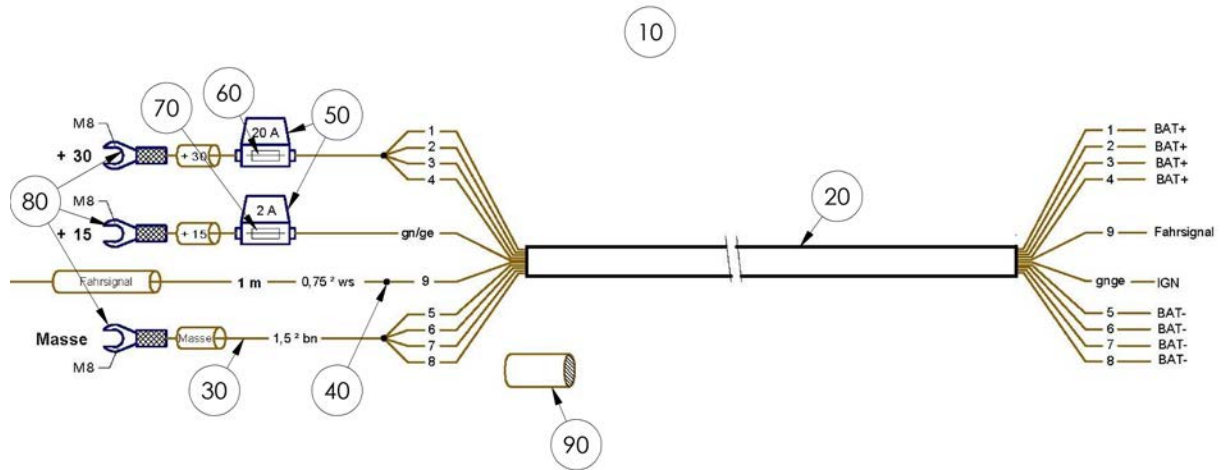

POS	Menge/ QTY	Art.Nr./ Part No.	Bezeichnung	Designation	Beschreibung/ Description
10	1	10043751	Kabelsatz universal	cable set universal	Power
20	1	10029966	Steuerleitung	control line	
30	1	10020918	Einzelader braun	single wire brown	
40	1	10028964	Einzelader weiß/rot	single wire white/red	1x1 mm ²
50	2	10035163	Sicherungshalter	fuse holder	
60	1	10028810	Sicherung	fuse	20 A
70	1	10035913	Sicherung	fuse	2A
80	3	10020955	Ringkabelschuh blau	ring terminal end blue	M 8
90	1	10033644	Schrumpfschlauch	shrinking tube	

6.7 Kabelsatz Video Bildschirm

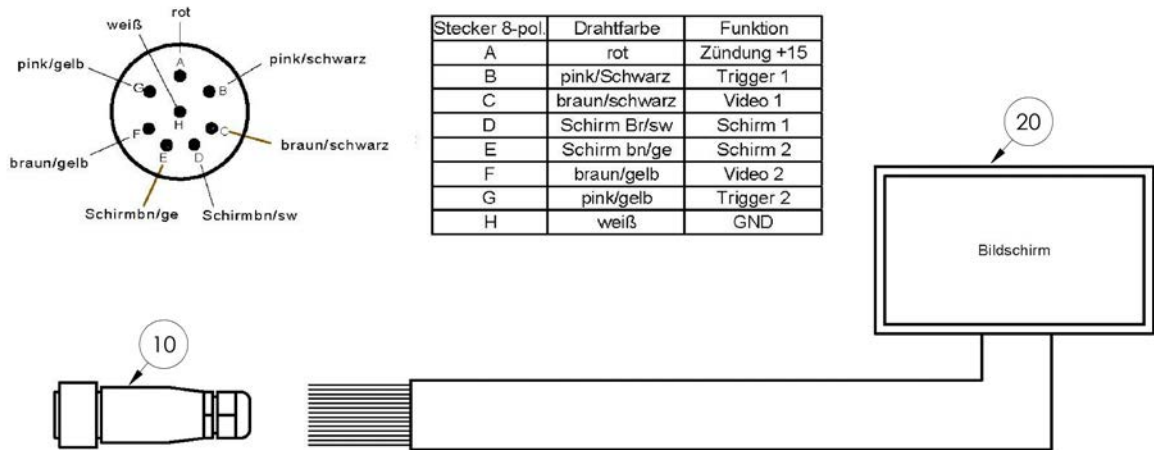

POS	Menge/ QTY	Art.Nr./ Part No.	Bezeichnung	Designation	Beschreibung/ Description
10	1	10030017	Leitungsdose	wiring box	
20	1	10042516	LED-Monitor	LED-monitor	

6.8 Kabelsatz Video Kamera

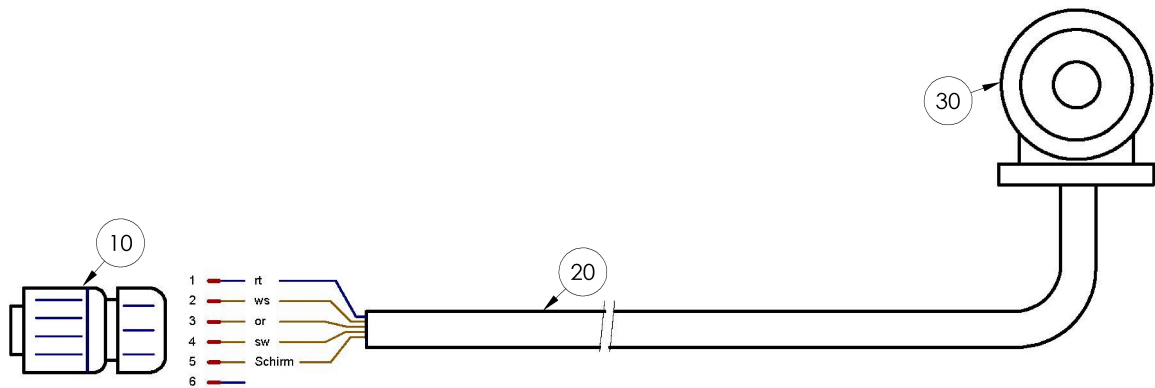

POS	Menge/ QTY	Art.Nr./ Part No.	Bezeichnung	Designation	Beschreibung/ Description
10	1	10037702	Stecker	plug	7 pole
20	1	10042805	Mekra Anschlusskabel	Mekra connection cable	
30	1	10042519	Kugelkamera	ball camera	

